

JRGUMAT

Termostatiske blandeventiler

TEKNISK
HÅNDBOK

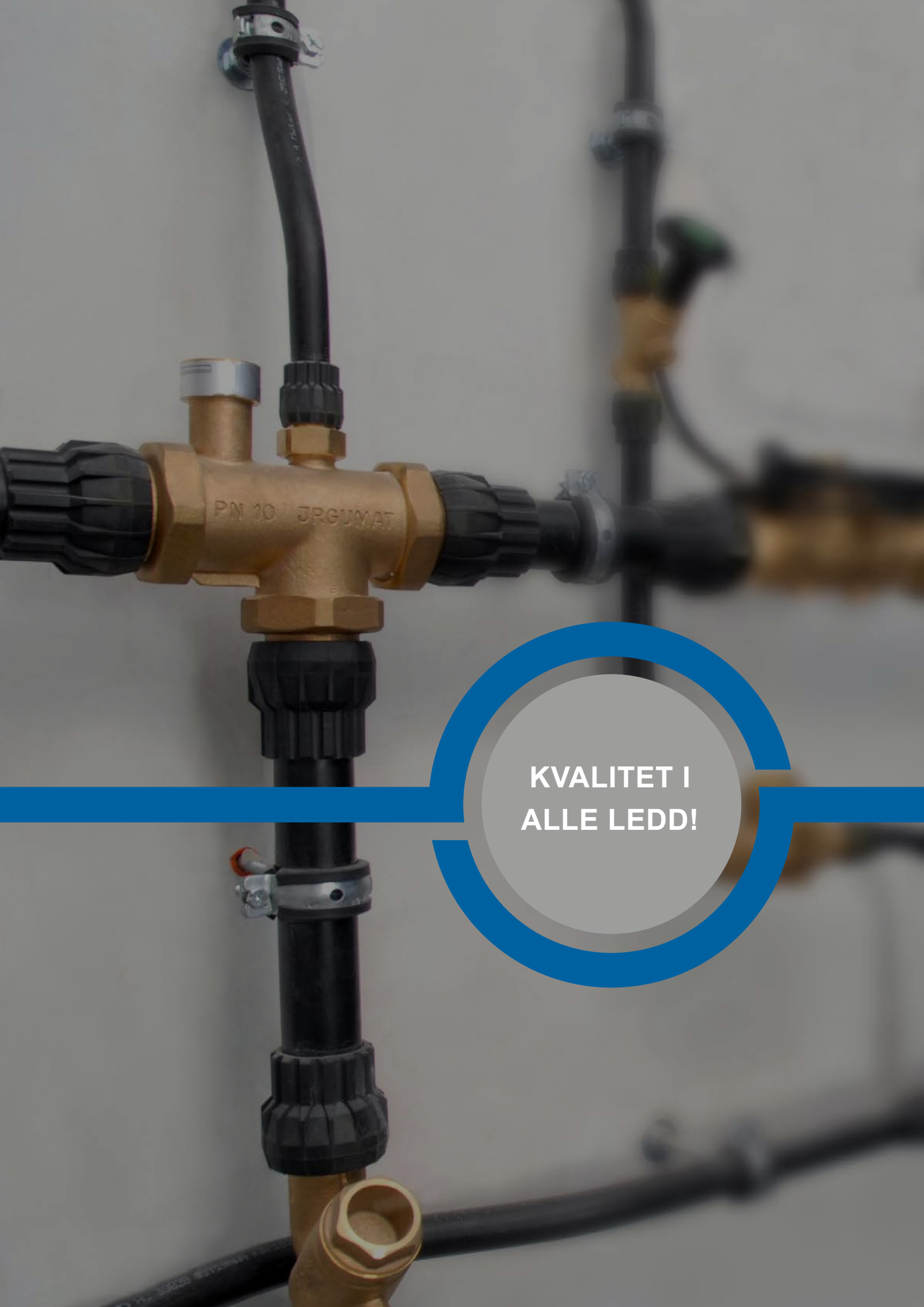



**KVALITET I
ALLE LEDD!**

INNHold

JRGUMAT – KORREKT BLANDEVANNSTEMPERATUR UTEN TILFØRT ENERGI	4
– BRUKSOMRÅDER	4
– VARMTVANNSTEMPERATUR	4
– FORDELER	4
– EGENSKAPER	5
– NOMOGRAM FOR JRGUMAT TERMOSTATISKE BLANDEVENTILER 3400 OG 3410	6
– FABRIKKINNSTILLINGER/JUSTERINGER	6
– STØYKLASSE	7
INSTALLASJONSANVISNING / VEDLIKEHOLD / TRANSPORTEMBALLASJE	8
– TILBAKESLAGSSIKRING	8
– LODDEUNION	8
– VEDLIKEHOLD	8
– TRANSPORTEMBALLASJE	8
– OVERSIKT OVER REGULERINGSVENTILER	9
– INSTALLASJONSEKSEMPLER JRGUMAT TERMOSTATISKE BLANDEVENTILER	10-14
OVERSIKT UNIONER FOR JRGUMAT	15
– TERMOSTATISK BLANDEVENTIL 3400	15
– TERMOSTATISKE BLANDEVENTILER 3410, 3412	16
– BESKRIVELSE, MATERIALE OG TILKOBLING	17-23

JRGUMAT

– Korrekt blandevannstemperatur uten tilført energi

JRGUMAT termostatisk blandeventil er en treveisventil i bronse, som proporsjonalt regulerer temperaturen på blandet vann uten behov for tilført energi.

Den blandede vanntemperaturen overføres til termostat A, som sammenligner den med den innstilte settpunktverdien. Dersom vanntemperaturen ikke samsvarer med settpunktverdien, vil en volumendring finne sted i termostat A. Dette fører til at ventilsleide B reguleres gjennom stift C til temperaturen på blandet vann stemmer overens med settpunktverdien. JRGUMAT-ventilen kan også brukes som en termisk sikring.

For sikker funksjon og drift, må ventilene vist i installasjonseksempelene i denne håndboken benyttes.

BRUKSOMRÅDER

De velutprøvde JRGUMAT blandeventilene er termostatisk regulerende blandeventiler, som brukes alle steder der det er ønske eller krav om en fast vanntemperatur med høy nøyaktighet, for eksempel som sentral eller desentral blandeventil i leilighetsbygg, sykehus, sykehjem, hotell, dusjanlegg, industrianlegg eller offentlige bygg.

JRGUMAT termostatiske blandeventiler fungerer også som sikring mot overoppheting i systemer som bruker alternative energikilder som solfangere, vedovner, flisfyringsanlegg, pelletskjeler og lignende.

VARMTVANNSTEMPERATUR

For å sikre at JRGUMAT termisk blandeventil fungerer korrekt, bør varmtvannstemperaturen være minst 5K høyere enn ønsket temperatur på ferdigblandet vann. Videre er det avgjørende at trykkforholdene på varmt- og kaldtvannsinntakene er identiske for at blandeventilen skal fungere korrekt. Dette sikres ved å installere blandeventilen i varmtvannsberederkretsen i samsvar med våre installasjonseksempler.

FORDELER

- Leverer blandet vann med konstant temperatur
- Høy kontrollnøyaktighet
- Fungerer uten elektrisk tilkobling
- Beskytter mot skolding
- Sparer energi
- Øker komfort og sikkerhet i varmtvannsinstallasjoner

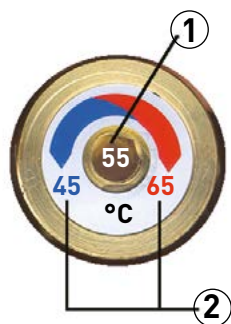

① Fabrikkinnstilt Standardtemperatur °C	② Blandet vann Justeringsområde °C
25	20-30
40	30-45
48	36-53
55	45-65

Endring av temperaturen på blandet vann per hele omdreining av justeringskruen

GN ½ -1 DN 15-25	GN 1¼ -2 DN 32-50	DN 65/80
ca. 6 K	ca. 4 K	ca. 2 K

De velutprøvde JRGUMAT blandeventilene er termostatisk regulerende blandeventiler, som brukes alle steder der det er ønske eller krav om en fast vanntemperatur med høy nøyaktighet.

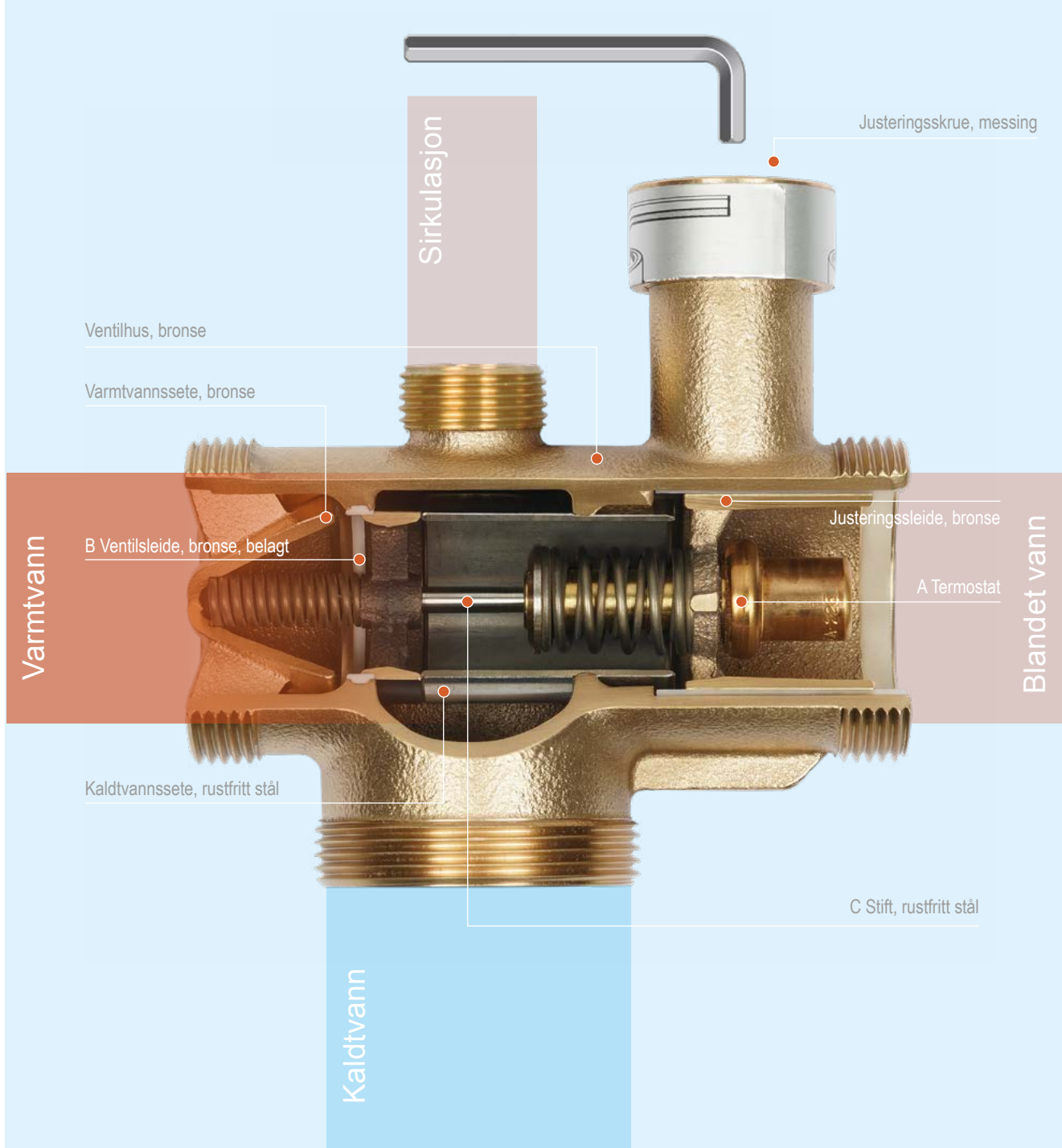

NOMOGRAM FOR JRGUMAT TERMOSTATISKE BLANDEVENTILER 3400 OG 3410

Prosjektert rørdimensjon vil i de fleste tilfeller stemme overens med passende dimensjon på JRGUMAT termostatisk blandeventil. Forholdet mellom volumstrøm, dimensjon og

trykkfall kan også bestemmes ved hjelp av dette nomogrammet. Det skraverte området angir ventilens optimale driftsområde.

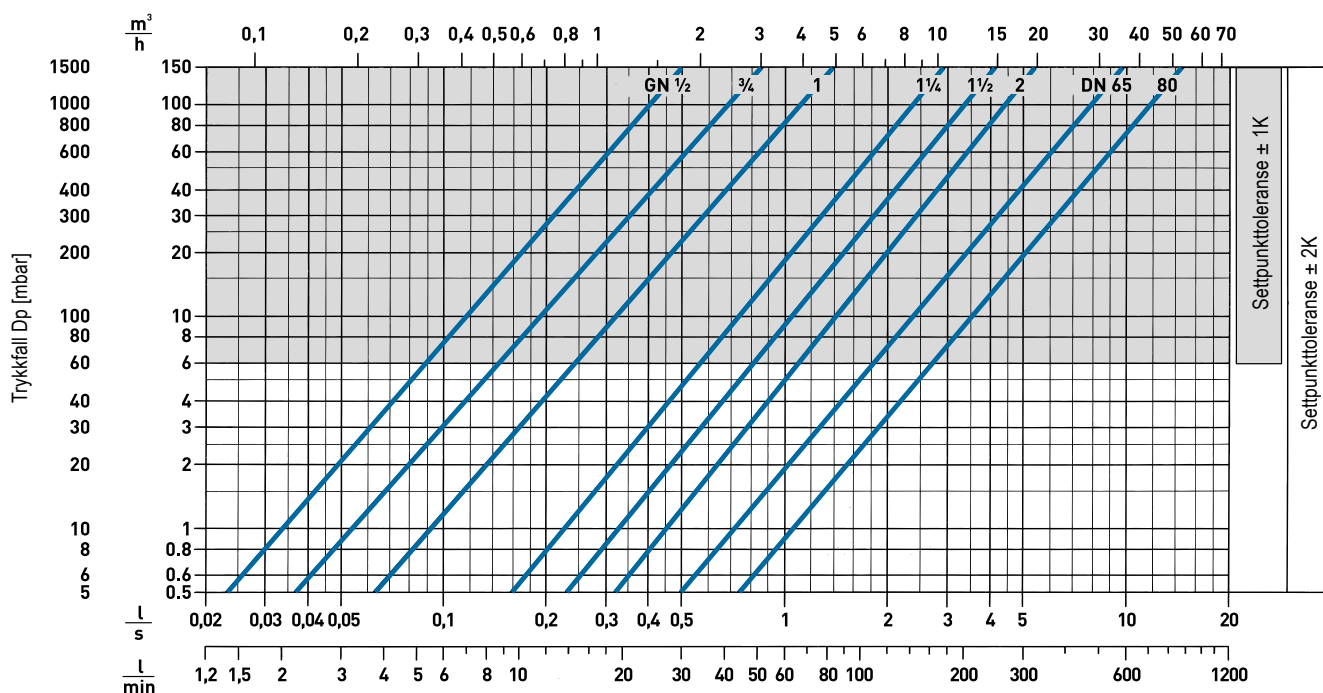

FABRIKKINNSTILLINGER/JUSTERINGER

JRGUMAT termostatiske blandeventiler leveres med en termostat hvis temperatur er fabrikkinnstilt til en standardverdi som er oppgitt på temperaturetikett F på ventilen, og på emballasjen. Denne standardtemperaturen kan bare endres innenfor grensene for det angitte temperaturområdet.

Frengangsmåten er som følger:

Bruk unbrakonøkkel G for å stikke hull på temperaturetiketten F i midten. Drei skruen H med klokken for å øke vanntemperaturen, og mot klokken for å senke den. Volumstrømmen må være innenfor det skraverte området merket "Settpunkttoleranse ± 1K" (se nomogram).

STØYKLASSE

Dimensjon	GN ½	DN 15	GN ¾-1¼	DN 20-32
Ventilgruppe	I		II	

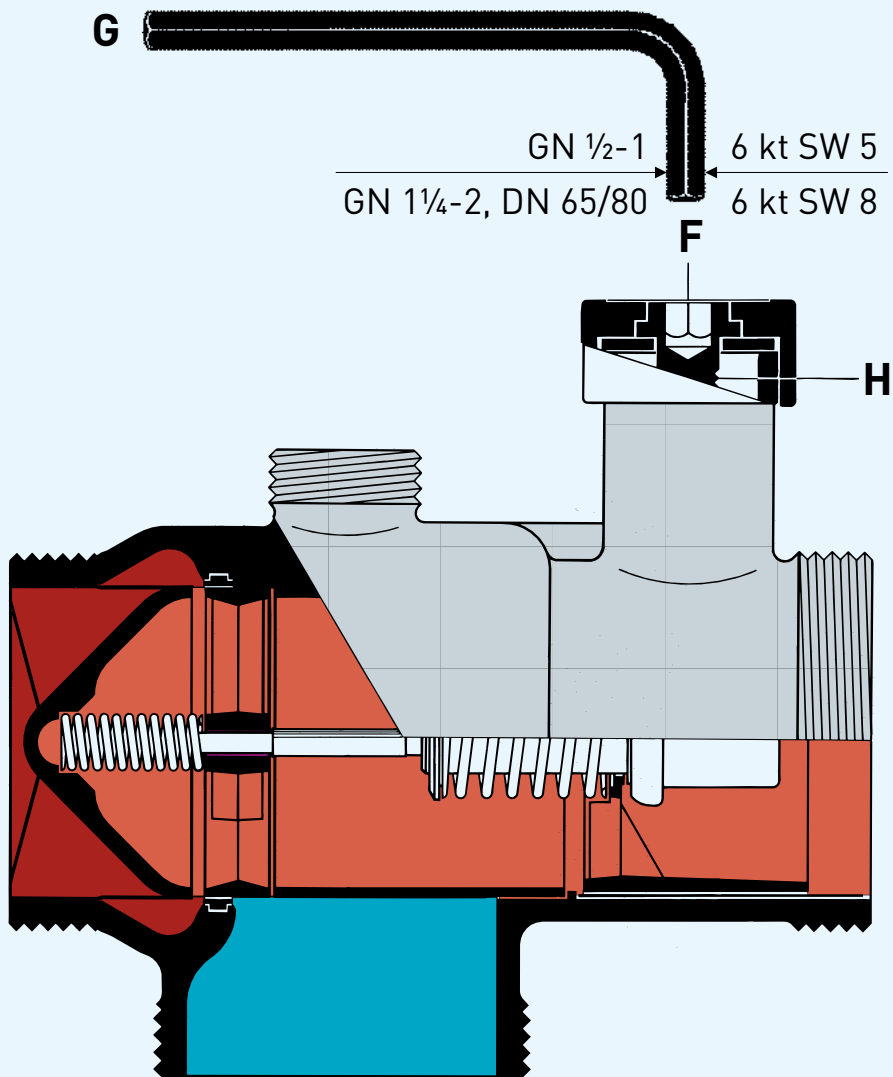

Installasjonsanvisning/ Vedlikehold/Transportemballasje

INSTALLASJONSANVISNING

Ved installasjon av JRGUMAT termostatisk blandeventil må installasjonseksemplene i denne håndboken, samt lokale standarder og retningslinjer følges. JRGUMAT termostatisk blandeventil kan monteres i alle posisjoner.

Bruk kun ventiler (skråseteventiler, tilbakeslagsventiler etc.) med lavt trykfall. Spyl rørløsingene grundig før installasjon av JRGUMAT termostatisk blandeventil.

For å unngå driftsproblemer som følge av varmesmitte fra varmtvannsbereider må blandeventilen installeres til side for berederen, med minst en meter avstand. Der dette ikke er mulig må det monteres en varmelås på minst 15 cm. Det skal kun benyttes unioner vist på side 15. Det må ikke benyttes gjengetetning som hamp eller lignende. AFM 34 pakninger må ikke utsettes for olje eller fett.

TILBAKESLAGSSIKRING

Benytt kun ventiler med lavt trykfall. Tilbakeslagsventil modell 1610 til 1650, klaffventil modell 1682 eller tilbakeslagsventil med avstengning modell 5262 til 5284.

LODDEUNION

Ved lodding må delene som loddet kobles fra blandeventilen, da termostaten og pakningene ellers kan bli skadet.

VEDLIKEHOLD

- JRGUMAT termostatiske blandeventiler er så å si vedlikeholdsfrie.
- Installasjons- og driftsmanualer skal overlates anleggets eier ved overlevering.
- Dersom det oppstår problemer med installasjonen, kontrollér at installasjon er utført i samsvar med installasjonseksemplene i denne håndboken.
- Ved feil som følge av kalkansamlinger eller at ventilengår tett må ventilen skiftes ut.

TRANSPORTEMBALLASJE

Etter installasjon og innregulering av ventilen, benyttes transportemballasjen til JRGUMAT termisk blandeventil som termisk isolasjon.

- Varmeledningsevne ID = 0.033 W/mK
- Driftstemperatur ≤ 90 °C



OVERSIKT OVER REGULERINGSVENTILER

Statiske Reguleringsventiler



6310
Reguleringsmuffe



6335
Nåleventil

Dynamiske Reguleringsventiler



6320 JRGUTHERM
Termostatisk
reguleringsventil

































6325 JRGUTHERM 2T
Dobbel termostatisk reguleringsventil
for normaldrift og termisk desinfeksjon



9910 JRG LegioTherm 2T
9900 Hycleen Automation Master
Termoelektrisk reguleringsventil for dokumentert termisk desinfeksjon med kontroll- og masterenhet

INSTALLASJONSEKSEMPLER JRGUMAT TERMOSTATISKE BLANDEVENTILER

Symboler		EN 806-1	SIA
Katalognummer	Beskrivelse		
–	Kaldt forbruksvann		
–	Varmt forbruksvann		
–	Sirkulasjon, forbruksvann		
–	Blandet forbruksvann		
3400/3410	JRGUMAT termostatisk blandeventil 		
5200–5234	Stengeventil		
1610–1615	Tilbakeslagsventil (kontrollérbar)		
5262–5284	Stengeventil med integrert tilbakeslagsventil (kontrollérbar)		
1025/1028	Sikkerhetsventil		
6310–6325	Reguleringsventil		
–	Sirkulasjonspumpe		
6000–6012	Kuleventil		
1810–1870	Mekanisk filter		
–	Motorstyrt ventil M		
6410	Magnetventil		
–	Timer		
–	Hastighetsregulering		

Merknader	
1–8	Installasjonseksemplene er anbefalinger, vi påtar oss ikke ansvar for eventuelle mangler. Følg lokale standarder og retningslinjer når du installerer sikkerhetsutstyr, armaturer og ventiler. Disse installasjonseksemplene fungerer bare som retningslinjer og skal ikke ses på som erstatning for profesjonell rådgivning.
2-5+7	Strømningsvei A = for å unngå overoppheting, benytt reguleringsmuffe 6310 Strømningsvei B = for å dekke varmetapet, benytt JRGUTHERM 6320
5	Termisk og proporsjonal fordeling av strømningsvolumene. JRGUMAT styrer strømningsvolumene for strømningsveiene A og B. Dimensjon på sirkulasjonsventilen som en funksjon av sirkulasjonstapet.
6+7	For å sikre termisk desinfeksjon må alle tappepunkter gjennomspyles. Ved termisk desinfeksjon må det være tilstrekkelig mengde hettvann tilgjengelig.
MERK:	Ved termisk desinfeksjon er det fare for skolding. Termisk desinfeksjon er kun mulig ved bruk av JRGUTHERM 2T reguleringsventil.

1

Blandevarmsinstallasjon

Se symboler/merknader!

Mulighet: Hettvannsutttak

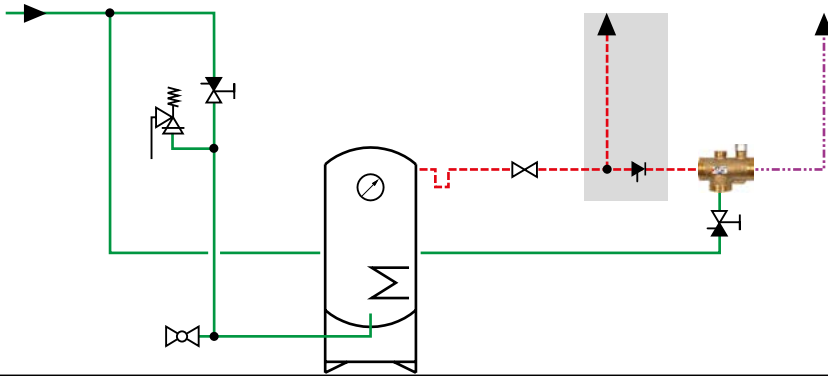

2

Blandevarmsinstallasjon med sirkulasjon

Se symboler/merknader!

Mulighet: Hettvannsutttak

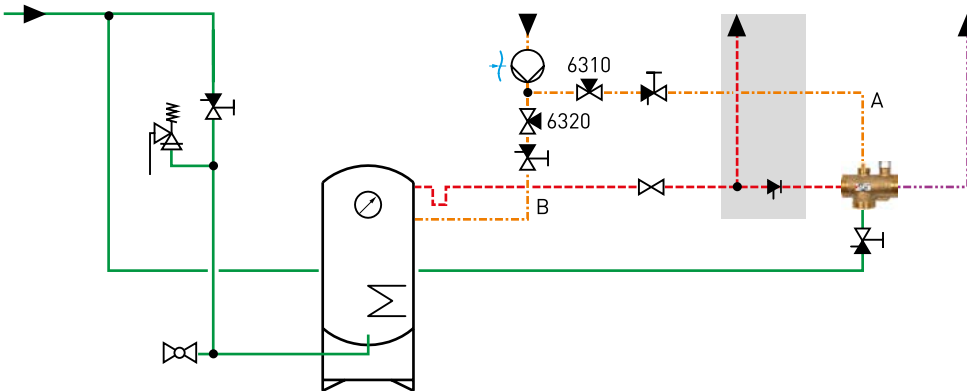

3

Blandevarmsinstallasjon med sirkulasjon

Se symboler/merknader!

(Strømningsvei A via kaldtvanninntaket på blandeventilen)

Mulighet: Hettvannsutttak

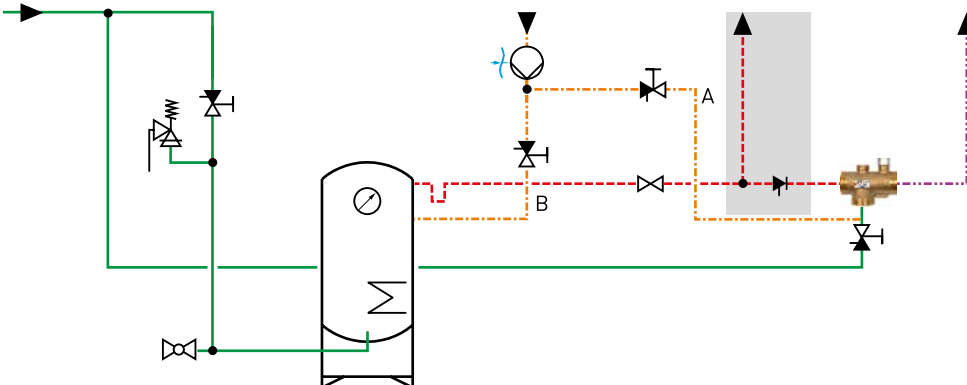

4

Se symboler/merknader!

Blande vannsinstallasjon med to kretser

Mulighet: Hettvannsuttak med sirkulasjon

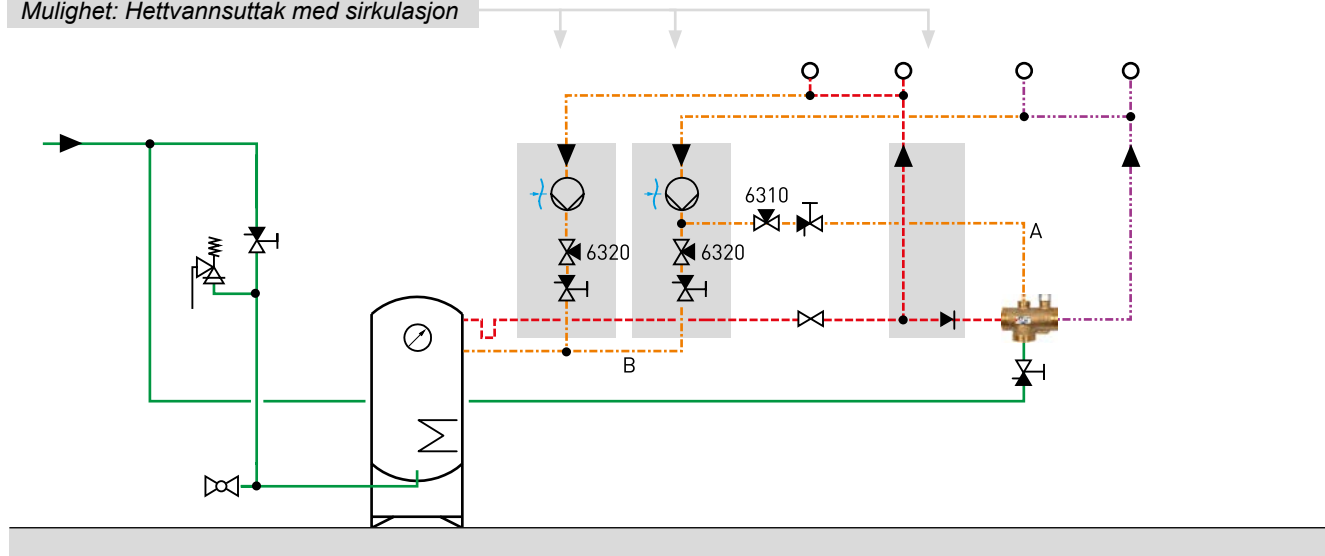

5

Se symboler/merknader!

Blande vannsinstallasjon med sirkulasjonsledning $\geq \frac{3}{4}$ "

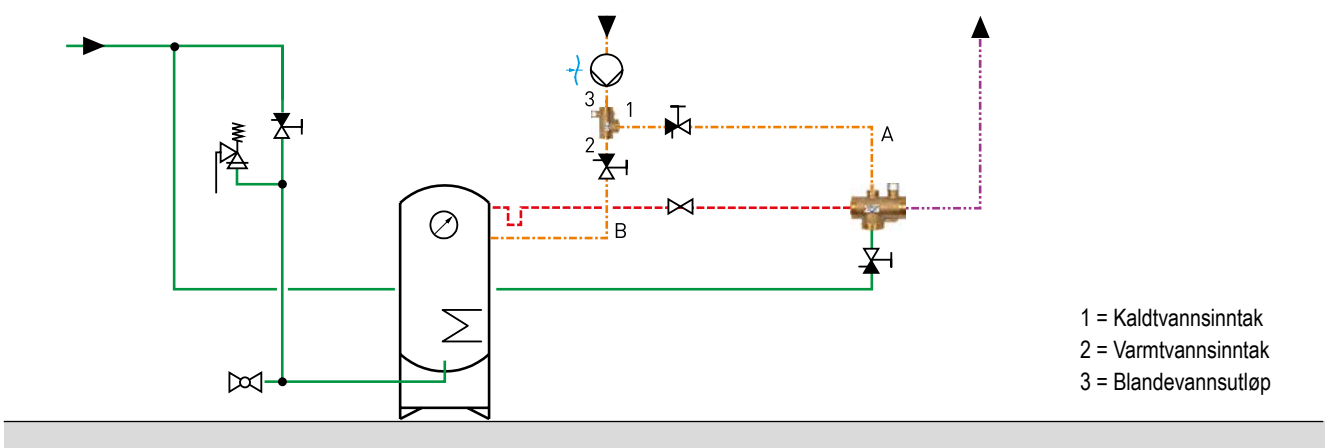

- 1 = Kaldtvannsinntak
- 2 = Varmtvannsinntak
- 3 = Blande vannsutløp

6

Se symboler/merknader!

Blande vannsinstallasjon med termisk desinfeksjon

Mulighet: Hettvannsutttak

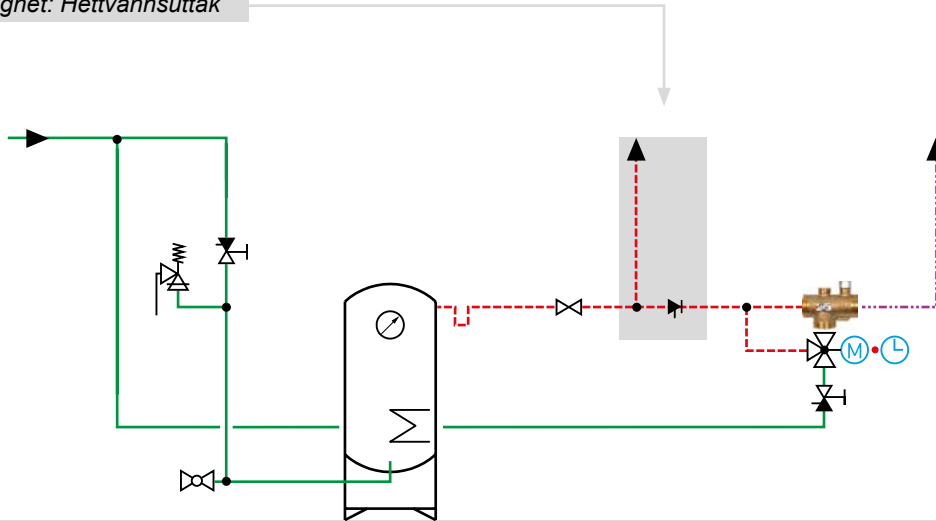

7

Se symboler/merknader!

Blande vannsinstallasjon med sirkulasjon og termisk desinfeksjon

Mulighet: Hettvannsutttak med sirkulasjon

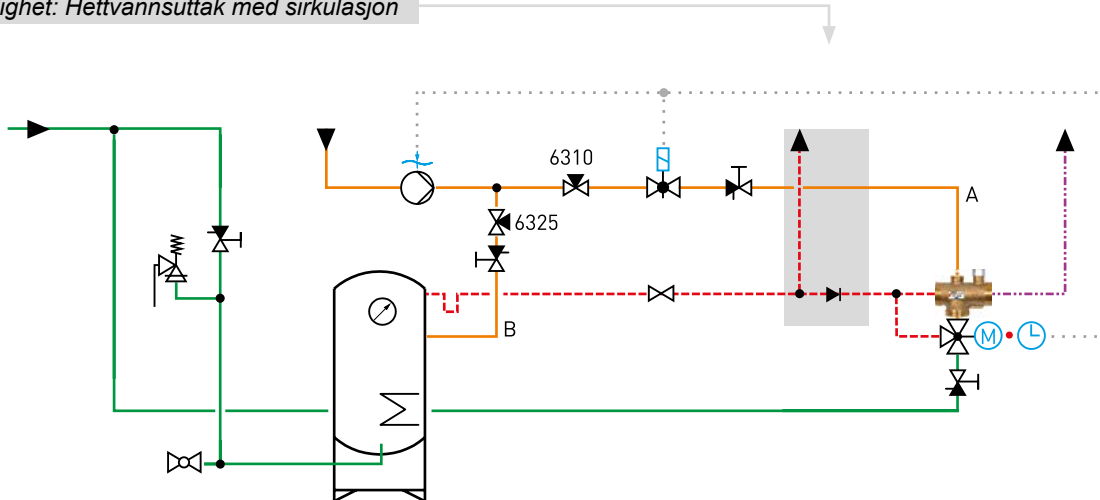

8

Se symboler/merknader!

Regulering av akkumuleringskapasitet med JRGUMAT

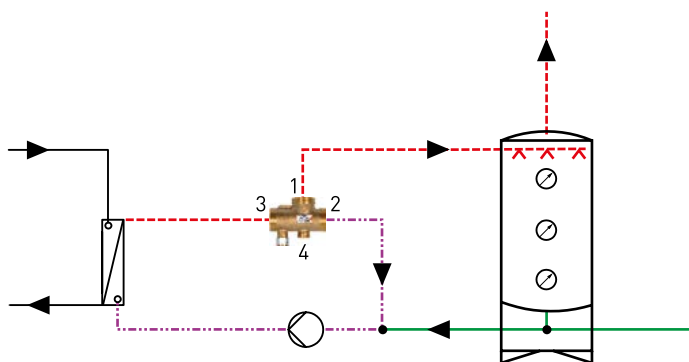

- 1 = Kaldtvannsinntak
- 2 = Varmtvannsinntak
- 3 = Blandevannsutløp
- 4 = Sirkulasjonskappe 8325

9

Se symboler/merknader!

Settpunktkontroll ved konstant temperatur (varmeanlegg)

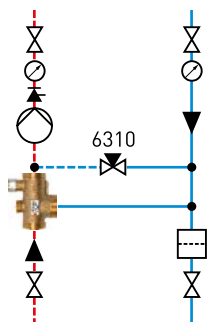

Oversikt Unioner for JRGUMAT

Termostatisk Blandeventil 3400

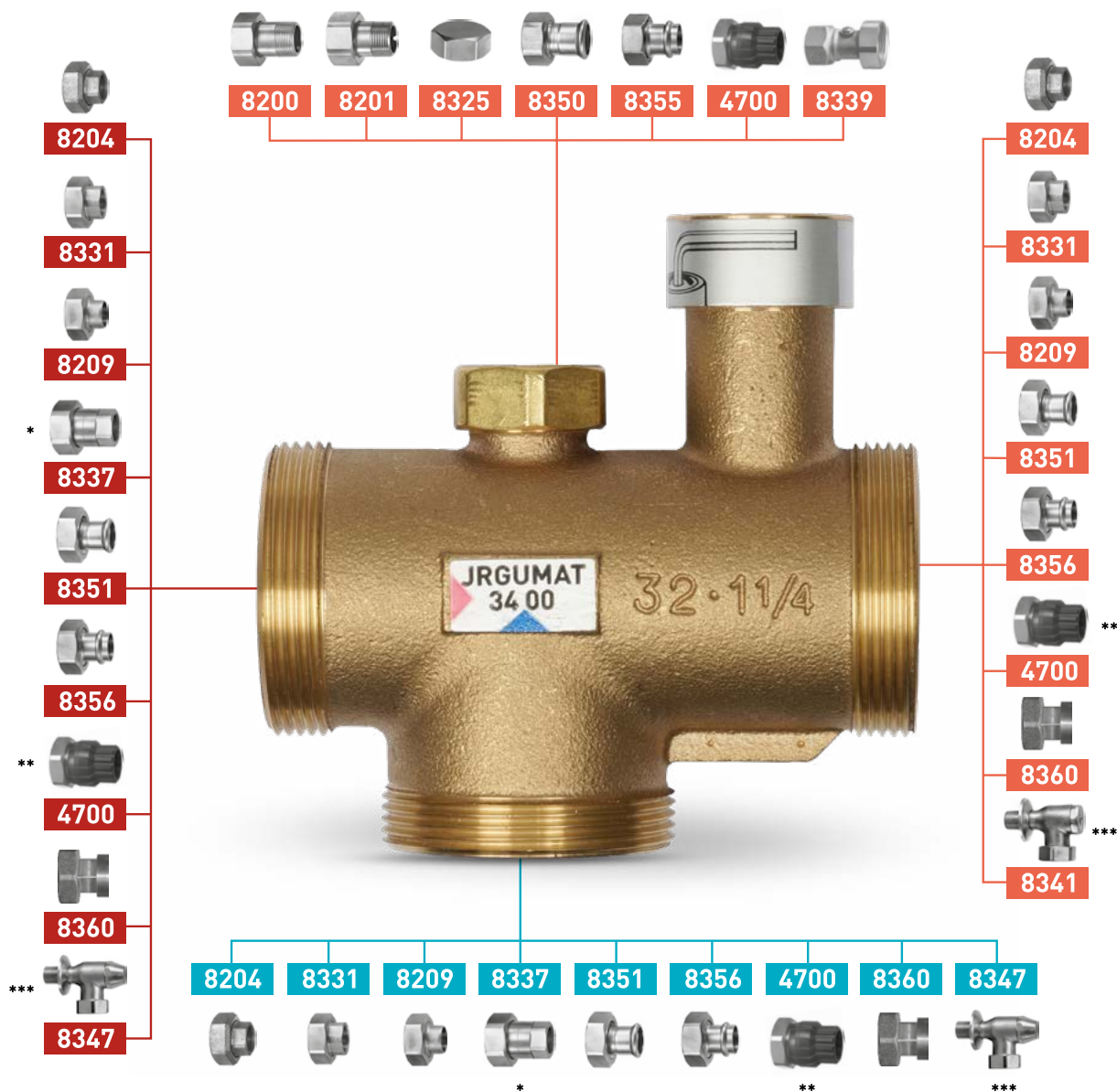

Benytt kun unioner som vises på denne siden.
AFM 34 pakninger må ikke utsettes for olje eller fett.

- * Union 8337 med tilbakeslagsventil kun for GN ½ (DN 15), eller GN 15 (DN12) og GN ¾ (DN 20), eller GN 22 (DN 20).
- ** Union 4700 kun for max. GN 1¼ (DN 32).
- *** Albueunion 8341 og vinkelventil 8347 kun for max. ¾ (DN 20).

Installasjonseksempel

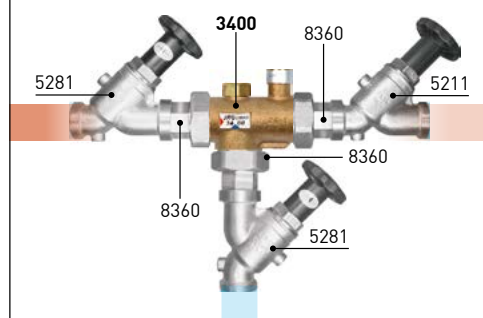

Oversikt Unioner for JRGUMAT

Termostatiske blandeventiler 3410, 3412



8325

8331

8209

8204

8351

8356

4700

8360



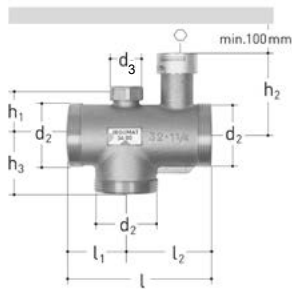

JRGUMAT termostatisk blandeventil, PN 10

- Temperatur: max. 90°C
- Materiale: bronse
- Tilkobling: utvendig gjenge

GN (")	DN område (mm)	Temperatur (°C)	Temperatur (°C)	Katalog- nummer	NRF- nummer	Vekt (kg)
½	15	20 - 30	25	3400.910	445 10 07	0.530
½	15	30 - 45	40	3400.912	445 10 08	0.530
½	15	35 - 55	48	3400.914	445 10 09	0.530
½	15	45 - 65	55	3400.916	445 10 11	0.530
¾	20	20 - 30	25	3400.920	445 11 03	0.700
¾	20	30 - 45	40	3400.922	445 11 06	0.670
¾	20	35 - 55	48	3400.924		0.670
¾	20	45 - 65	55	3400.926	445 11 09	0.701
1	25	20 - 30	25	3400.930	445 11 13	0.870
1	25	30 - 45	40	3400.932	445 11 16	0.870
1	25	35 - 55	48	3400.934		0.910
1	25	45 - 65	55	3400.936	445 11 19	0.910
1 ¼	32	20 - 30	25	3400.940	445 11 23	1.670
1 ¼	32	30 - 45	40	3400.942	445 11 26	1.630
1 ¼	32	35 - 55	48	3400.944		1.590
1 ¼	32	45 - 65	55	3400.946	445 11 29	1.590
1 ½	40	20 - 30	25	3400.950	445 11 33	2.140
1 ½	40	30 - 45	40	3400.952	445 11 36	2.140
1 ½	40	35 - 55	48	3400.954		2.140
1 ½	40	45 - 65	55	3400.956	445 11 39	2.100
2	50	20 - 30	25	3400.960	445 11 43	3.610
2	50	30 - 45	40	3400.962	445 11 46	3.510
2	50	35 - 55	48	3400.964		3.510
2	50	45 - 65	55	3400.966	445 11 49	3.510

GN (inch)	DN (mm)	d2 G (")	d3 G (")	h1 (mm)	h2 (mm)	h3 (mm)	l (mm)	l1 (mm)	l2 (mm)	⊙
½	15	1 ⅝			47	35	90	35	55	5
½	15	1 ⅝			47	35	90	35	55	5
½	15	1 ⅝			47	35	90	35	55	5
½	15	1 ⅝			47	35	90	35	55	5
¾	20	1 ¼	½	32	49	40	100	40	60	5
¾	20	1 ¼	½	32	49	40	100	40	60	5
¾	20	1 ¼	½	32	49	40	100	40	60	5
¾	20	1 ¼	½	32	49	40	100	40	60	5
1	25	1 ½	¾	36	51	43	110	43	67	5
1	25	1 ½	¾	36	51	43	110	43	67	5
1	25	1 ½	¾	36	51	43	110	43	67	5
1	25	1 ½	¾	36	51	43	110	43	67	5
1 ¼	32	2	¾	41	75	52	130	52	78	8
1 ¼	32	2	¾	41	75	52	130	52	78	8
1 ¼	32	2	¾	41	75	52	130	52	78	8
1 ¼	32	2	¾	41	75	52	130	52	78	8
1 ½	40	2 ¼	¾	50	77	58	150	58	92	8
1 ½	40	2 ¼	¾	50	77	58	150	58	92	8
1 ½	40	2 ¼	¾	50	77	58	150	58	92	8
1 ½	40	2 ¼	¾	50	77	58	150	58	92	8
2	50	2 ¾	¾	60	85	70	180	70	110	8
2	50	2 ¾	¾	60	85	70	180	70	110	8
2	50	2 ¾	¾	60	85	70	180	70	110	8
2	50	2 ¾	¾	60	85	70	180	70	110	8

JRGUMAT 3410

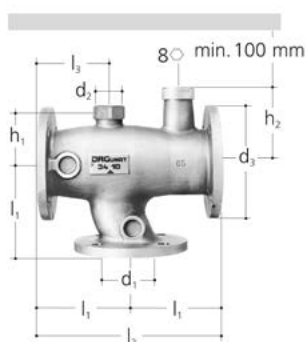

JRGUMAT termostatisk blandeventil, PN 10

- Temperatur: max. 90°C
- Materiale: bronse
- Tilkobling: flens

DN område (mm)	Temperatur (°C)	Temperatur (°C)	Katalog- nummer	NRF- nummer	Vekt (kg)
65	20 - 30	25	3410.601		22.500
65	30 - 45	40	3410.605	445 11 53	22.500
65	35 - 55	48	3410.606		22.680
65	45 - 65	55	3410.608	445 11 56	22.500
80	20 - 30	25	3410.801		27.500
80	30 - 45	40	3410.805	445 11 59	27.500
80	35 - 55	48	3410.806		27.734
80	45 - 65	55	3410.808	445 11 63	27.500

DN (mm)	d1 (mm)	d2 G (")	d3 (mm)	h1 (mm)	h2 (mm)	l1 (mm)	l2 (mm)	l3 (mm)	○	○
65	65	1 ½	185	82	121	145	290	112	4	8
65	65	1 ½	185	82	121	145	290	112	4	8
65	65	1 ½	185	82	121	145	290	112	4	8
65	65	1 ½	185	82	121	145	290	112	4	8
80	80	2	200	92	127	155	310	124	8	8
80	80	2	200	92	127	155	310	124	8	8
80	80	2	200	92	127	155	310	124	8	8
80	80	2	200	92	127	155	310	124	8	8

Unioner



JRGUMAT Ombyggningssett

Materiale: bronse

GN (")	DN (mm)	Katalog- nummer	NRF- nummer	Vekt (kg)	d1 G (")	l1 (mm)	l2 (mm)
¾	20	3480.320	445 12 33	0.490	1 ¼	30.5	40.5
1	25	3480.400	445 12 36	0.800	1 ½	38.0	34.0
1 ¼	32	3480.480	445 12 39	1.050	2	39.5	33.5
1 ½	40	3480.560	445 12 43	1.250	2 ¼	44.5	30.5
2	50	3480.640	445 12 46	1.715	2 ¾	44.5	34.5

Unioner



Overgang til ventiler

- Beskrivelse: for JRG Sanipex d16/20, JRG Sanipex MT Rør
- Materiale: bronse, plast
- Tilkobling: JRG Sanipex MT

d (mm)	GN (")	Katalog- nummer	NRF- nummer	Vekt (kg)	d1 G (")	l1 (mm)	l2 (mm)	l3 (mm)	z1 (mm)	⊕
16	½	4700.100		0.068	½	44.0	6.0	38.0	14.5	27
16	1 ¼	4700.120	512 18 78	0.130	1 ¼	41.0	8.0	33.0	14.5	46
20	1 ¼	4700.122	512 18 79	0.130	1 ¼	46.0	8.0	38.0	15.5	46
26	1 ¼	4700.124	512 18 81	0.150	1 ¼	55.5	8.0	47.5	18.5	46
32	1 ¼	4700.126	512 18 82	0.200	1 ¼	65.5	8.0	57.5	19.5	46
26	1 ½	4700.128	512 18 83	0.200	1 ½	56.5	9.0	47.5	18.5	54
32	1 ½	4700.130	512 18 84	0.260	1 ½	66.5	9.0	57.5	19.5	54
40	1 ½	4700.132	512 18 85	0.330	1 ½	77.5	9.0	68.5	23.5	55
40	2	4700.136	512 18 86	0.420	2	82.5	13.5	69.0	24.5	67
50	2 ¼	4700.138	512 18 88	0.667	2 ¼	82.5	11.0	71.5	34.0	72
63	2 ¾	4700.142	512 18 91	1.050	2 ¾	100.0	13.5	86.5	40.0	89

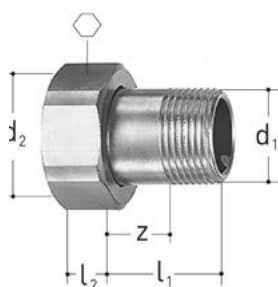

Union

- Beskrivelse: til 1684, 3400
- Materiale: messing
- Tilkobling: innvendig gjenge, utvendig gjenge

GN (")	DN (mm)	Katalog- nummer	NRF- nummer	Vekt (kg)	d1 R (")	d2 G (")	l1 (mm)	l2 (mm)
¾	10	8200.160	350 278 401	0.040	¾	½	22	6

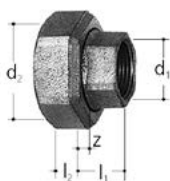

Union

- Beskrivelse: til 1640, 1660-1663, 3400, 3410, 5130
- Materiale: støpejern, galvanisert
- Tilkobling: innvendig gjenge

GN (")	DN (mm)	Katalog- nummer	NRF- nummer	Vekt (kg)	d1 Rp (")	d2 G (")	l1 (mm)	l2 (mm)	z (mm)
½	15	8204.240		0.150	½	1 ½	23	10	10
¾	20	8204.320		0.170	¾	1 ¼	24	11	9
1	25	8204.400		0.230	1	1 ½	27	11	10
1 ¼	32	8204.480		0.400	1 ¼	2	32	12	13
1 ½	40	8204.560		0.510	1 ½	2 ¼	34	13	15
2	50	8204.640		0.675	2	2 ¾	36	15	12

Unioner



Loddeunion

- Beskrivelse: til 3400, 3410, 5120
- Materiale: bronse, messing
- * så langt lageret rekker

	d (mm)	DN (mm)	Katalog- nummer	NRF- nummer	Vekt (kg)	d1 (mm)	d2 G (")	l1 (mm)	l2 (mm)	z (mm)
*	18	15	8209.018		0.120	18	1 ¼	23	8	8
	22	20	8209.022		0.175	22	1 ¼	24	8	7
	22	20	8209.122		0.250	22	1 ½	24	9	7
	28	25	8209.028		0.260	28	1 ½	26	9	6
	35	32	8209.035		0.380	35	2	33	9	8
	42	40	8209.042		0.500	42	2 ¼	37	11	8
	54	50	8209.054		0.730	54	2 ¾	42	14	8



Kappe

- Beskrivelse: til 3400, 3410
- Materiale: messing

GN (")	DN (mm)	Katalog- nummer	NRF- nummer	Vekt (kg)	d1 G (")	h (mm)
½	15	8325.240		0.034	½	9
¾	20	8325.320		0.040	¾	9
1 ½	40	8325.560		0.190	1 ½	11
2	50	8325.640		0.230	2	11

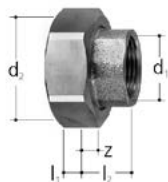

Union

- Beskrivelse: til 3400, 3410, 5120
- Materiale: bronse
- Tilkobling: innvendig gjenge

GN (")	DN (mm)	Katalog- nummer	NRF- nummer	Vekt (kg)	d1 Rp (")	d2 G (")	l1 (mm)	l2 (mm)	z (mm)
½	15	8331.240		0.150	½	1 ⅝	8	23	10
¾	20	8331.320		0.150	¾	1 ¼	8	23	8
1	25	8331.400		0.230	1	1 ½	9	27	10
1 ¼	32	8331.480		0.380	1 ¼	2	10	29	10
1 ½	40	8331.560		0.460	1 ½	2 ¼	11	33	14
2	50	8331.640		0.740	2	2 ¾	14	36	12

Unioner

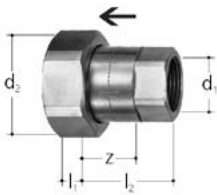

Union, PN 10

- Beskrivelse: til 3400
- Temperatur: max. 90°C
- Materiale: bronse
- Tilkobling: innvendig gjenge
- Består av: tilbakeslagssikring, frimutter

GN (")	DN (mm)	Katalog- nummer	NRF- nummer	Vekt (kg)	d1 Rp (")	d2 G (")	l1 (mm)	l2 (mm)	z (mm)
½	15	8337.240		0.170	½	1 ¼	8	39	26
¾	20	8337.320		0.235	¾	1 ¼	8	45	30

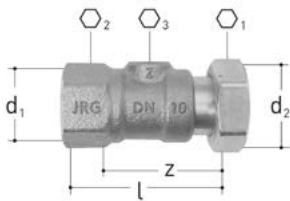

Union, PN 10

- Beskrivelse: til 3600, 6320, 6325
- Temperatur: max. 90°C
- Tilkobling: innvendig gjenge
- Består av: kuleventil, avstengning, frimutter

GN (")	DN (mm)	Katalog- nummer	NRF- nummer	Vekt (kg)	d1 Rp (")	d2 G (")	l (mm)	○1	○2	○3	z (mm)
½	15	8339.240	445 12 64	0.170	½	¾	55	30	27	6	43
¾	20	8339.320		0.260	¾	1	55	37	32	6	47

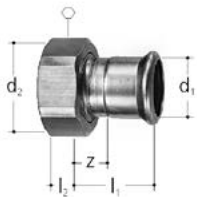

Pressunion

- Beskrivelse: til 1303, 1313, 1323, 1333, 1353, 1363, 1611, 1621, 2100-2140, 2161, 3600, 5010, 5011, 5080, 5081, 5211, 5281, 6320
- Tilkobling: Mapress
- Består av: frimutter, pressmuffe, pakningsflate

d1 (mm)	DN (mm)	Katalog- nummer	NRF- nummer	Vekt (kg)	d2 G (")	l1 (mm)	l2 (mm)	z (mm)	○
15	12	8350.015		0.080	¾	31	7	11	30
18	15	8350.018		0.100	¾	31	7	12	30

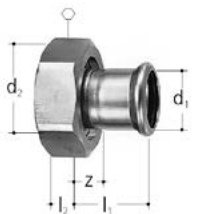

Pressunion

- Beskrivelse: til 1503, 1643, 1663, 2170, 3400, 5103, 5120, 5133, 5085, 5086
- Tilkobling: Mapress
- Består av: frimutter, pressmuffe, pakningsflate

d1 (mm)	DN (mm)	Katalog- nummer	NRF- nummer	Vekt (kg)	d2 G (")	l1 (mm)	l2 (mm)	z (mm)	○
15	12	8351.015		0.013	1 ½	39	8	19	41
18	15	8351.018		0.157	1 ¼	39	8	18	46
22	20	8351.022		0.140	1 ¼	42	8	21	46
22	20	8351.122		0.208	1 ½	42	9	21	54
28	25	8351.028		0.210	1 ½	44	9	21	54
35	32	8351.035		0.350	2	49	11	23	66
42	40	8351.042		0.413	2 ¼	52	11	22	72
54	50	8351.054		0.610	2 ¾	57	14	22	89

Unioner



Pressunion

- Beskrivelse: til 1503, 1643, 1663, 2170, 3400, 5015, 5016, 5103, 5120, 5133, 5085, 5086
- Tilkobling: Optipress / Sanpress
- Består av: frimutter, pressmuffe, pakningsflate

d1 (mm)	DN (mm)	Katalog- nummer	NRF- nummer	Vekt (kg)	d2 G (")	l1 (mm)	l2 (mm)	z (mm)	⊙
15	12	8356.015		0.132	1 1/8	39	10	15	42
18	15	8356.018		0.180	1 1/4	40	9	18	46
22	20	8356.122		0.180	1 1/2	36	9	12	52
28	25	8356.028		0.190	1 1/2	38	12	14	52
35	32	8356.035		0.280	2	39	12	15	64
42	40	8356.042		0.580	2 1/4	48	12	12	73
54	50	8356.054		0.640	2 3/4	62	17	15	88

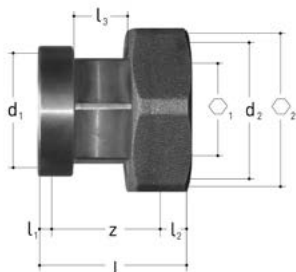

Hylsetilkobling

- Beskrivelse: til 1611, 1631, 2191, 3400, 5120, 5211, 5281
- Materiale: bronse
- Tilkobling: innvendig gjenge
- Består av: frimutter, pressmuffe, pakningsflate

DN (mm)	Katalog- nummer	NRF- nummer	Vekt (kg)	d1 G (")	d2 G (")	l (mm)	l1 (mm)	l2 (mm)	l3 (mm)	⊙1	⊙2	z (mm)
15	8360.015		0.219	3/4	1 1/8	56	6	8	22	22	41	42
20	8360.020		0.300	1	1 1/4	57	7	8	22	27	46	42
25	8360.025		0.451	1 1/4	1 1/2	61	8	9	22	32	54	44
32	8360.032		0.670	1 1/2	2	65	9	9	22	41	66	47
40	8360.040		0.730	1 3/4	2 1/4	68	10	11	22	48	72	48
50	8360.050		1.170	2 3/8	2 3/4	74	11	14	22	58	89	49

Tilbehør

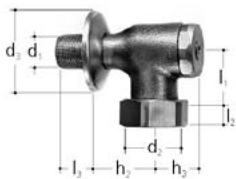

Almue, PN 10

- Materiale: bronse
- Tilkobling: inntak utvendig gjenge, utløp frimutter

GN (")	DN (mm)	Katalog- nummer	NRF- nummer	Vekt (kg)	d1 R (")	d2 G (")	d3 (mm)	h2 (mm)	h3 (mm)	l1 (mm)	l2 (mm)	l3 (mm)
1/2	15	8341.240		0.410	1/2	1 1/8	65	35	32	40	8	25

Tilbehør

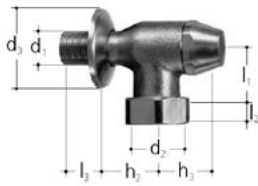

Vinkelventil, PN 10

- Materiale: bronse
- Tilkobling: inntak utvendig gjenge, utløp frimutter

GN (")	DN (mm)	Katalog- nummer	NRF- nummer	Vekt (kg)	d1 R (")	d2 G (")	d3 (mm)	h2 (mm)	h3 (mm)	l1 (mm)	l2 (mm)	l3 (mm)
½	15	8347.240		0.480	½	1 ⅛	65	35	48	40	8	25

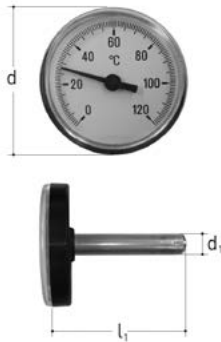

Termometer

- Beskrivelse: til 8348.080
- Materiale: messing, plast

d (mm)	Katalog- nummer	NRF- nummer	Vekt (kg)	d1 (mm)	l1 (mm)
52	8348.001		0.030	9	62



Følerlomme

- Beskrivelse: til 8348.001
- Materiale: rustfritt stål, EPDM

GN (")	Katalog- nummer	NRF- nummer	Vekt (kg)	d1 G (")	d2 (mm)	l1 (mm)	l2 (mm)	⊘
¼	8348.080		0.030	¼	9	15	35	13

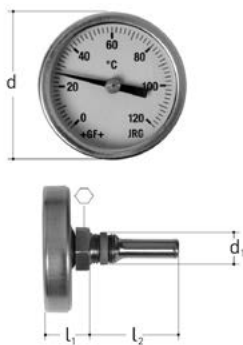

Termometer

- Beskrivelse: til 3500, 3510, 6325
- Materiale: rustfritt stål

GN (")	DN (mm)	Katalog- nummer	NRF- nummer	Vekt (kg)	d (mm)	d1 G (")	l1 (mm)	l2 (mm)	⊘
¼	8	8349.080		0.080	52	¼	19	35	17



Akkurat sånn
proffe rørleggere
vil ha det!

Telefon: 22 63 17 00
firmapost@armaturjonsson.no
www.armaturjonsson.no